

SOPREMA Attikaablauf PVC, DN 50

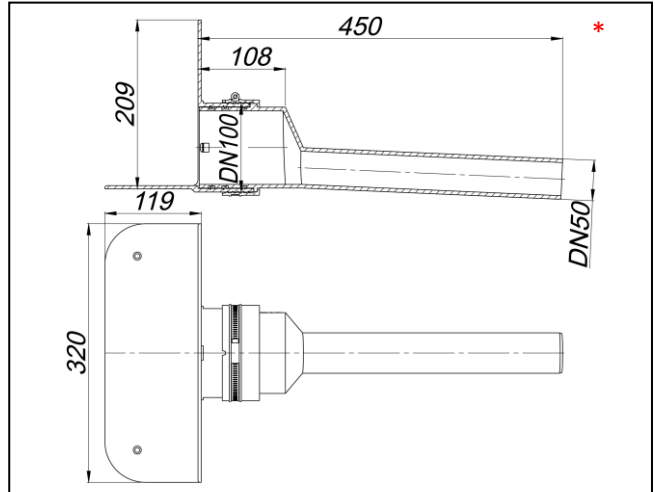

Artikelnummer
153289

Produktbeschreibung / Lieferform
SOPREMA Attikaablauf PVC
mit extra breitem Flansch, zum Anschluss der PVC-
Manschette

Ausführung:

- Ablaufstutzen seitlich, 3 Grad abgewinkelt
- Bauschutzdeckel
- PVC-P Manschette separat beigelegt
(525 x 525 mm)
- RAL 7047 (hellgrau)

Material:

PVC, hochschlagfest

Zubehör

- 153754 - SOPREMA PVC Manschette RAL 7012,
(Attikaablauf)
- 153292 - SOPREMA Laubfangkorb
- 153293 - SOPREMA Laubfangkorb mit
Notentwässerung und Dichtung
- 153294 - SOPREMA Entwässerungselement für
Attikaabläufe
- 153295 - SOPREMA Notentwässerungselement für
Attikaabläufe
- 153674 - SOPREMA Terrassenaufsatz für
Entwässerungselemente

* Abbildungen dienen zur Illustration und können geringfügig von den Produkten abweichen.